

Výstražná LED lampa – návod k použití

I. Bezpečnostní informace

1. Z bezpečnostních důvodů si před instalací pozorně přečtěte návod.
2. Před instalací se ujistěte, že je zařízení odpojené od elektrického napájení. Zařízení nemá pojistku.

II. Technické parametry

- 1) provozní napětí: 85-265 VAC nebo 12-24 VAC/DC
- 2) příkon: <2.5 W
- 3) frekvence blikání: 1 Hz
- 4) provozní teplota: -20°C~+60°C
- 5) Stupeň krytí IP: IP54
- 6) rozměry: $\varnothing 90 \times 125$ mm

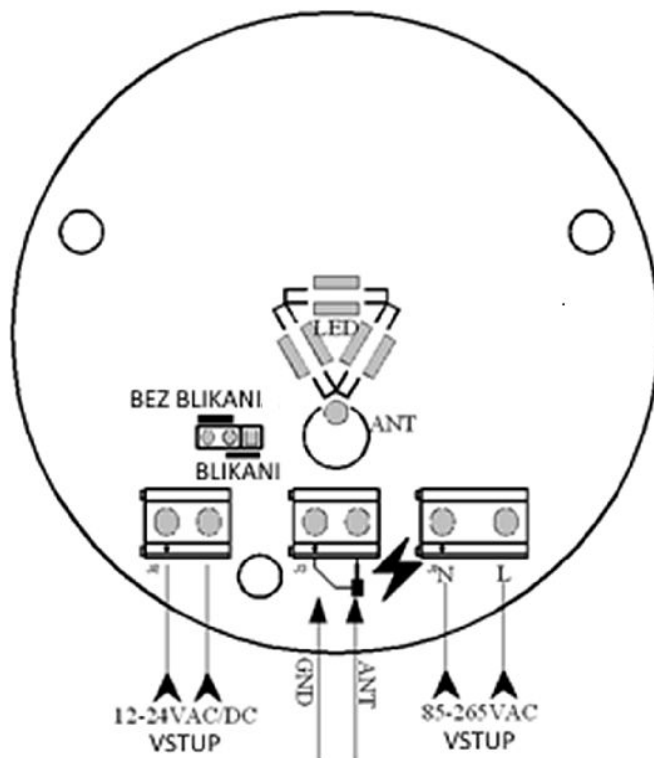
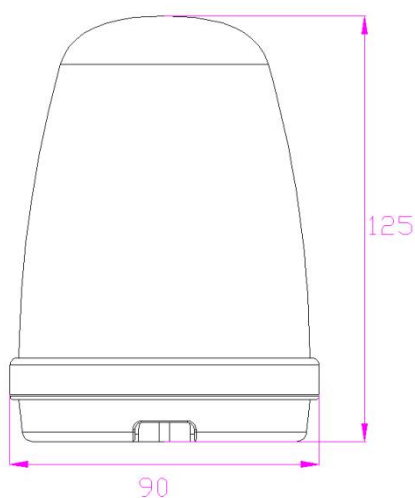

III. Instrukce pro zapojení

- 1) Připojte kabel s J1 pokud bude napájení 85 – 265 VAC
- 2) Připojte kabel s J2 pokud bude napájení 12-24 VAC/DC
- 3) J3 je určené prý pro připojení antény pro zvýšení dosahu signálu.

IV. Návod

- 4.1 LED diody budou po připojení blikat s frekvencí 1 Hz.
- 4.2 JP1 switch

JP1 je switch na přepnutí LED do režimu blikání anebo svícení.

- Když přepnete JP1 do polohy BLIKÁNÍ, bude LED po zapnutí blikat s frekvencí 1 Hz;
- Když přepnete JP1 do polohy BEZ BLIKÁNÍ, bude LED po zapnutí svítit.

V. Instalace

1. Otevřete balení a vyndejte z něj příslušenství potřebné pro instalaci.



2. Nalepte papír na požadované místo a vyvrtejte otvory.

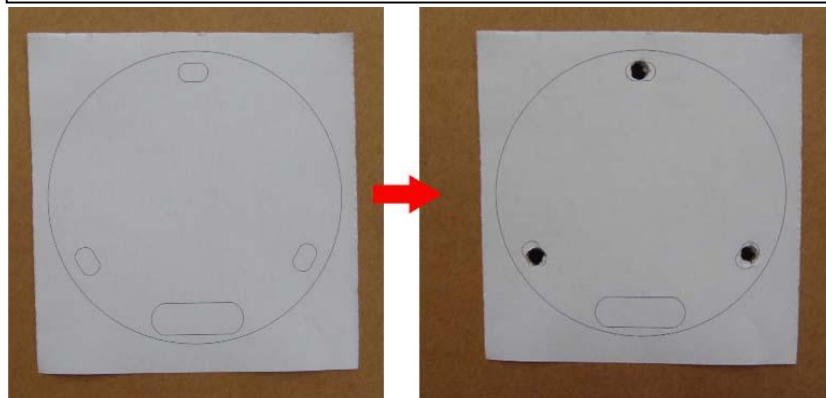

3. Odstraňte papír a do otvorů zastrčte hmoždinky.

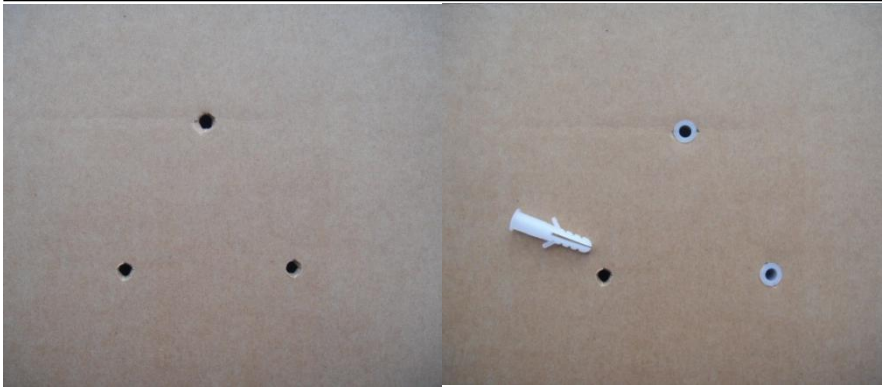

4. Prorazte otvory ve spodní části.



5. Stáhněte šedý kroužek stejným způsobem jako na obrázku.



6. Sundejte žlutý kryt stejným směrem jako na obrázku.



7. Připojte elektrické napájení a anténu.

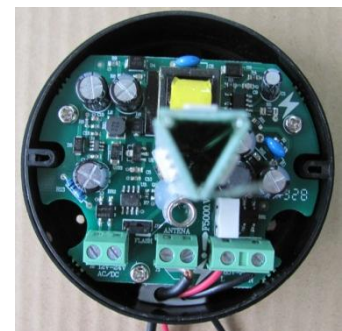

8. Položte desku na černý podklad a připevněte šroubem $\varnothing 4*25$.

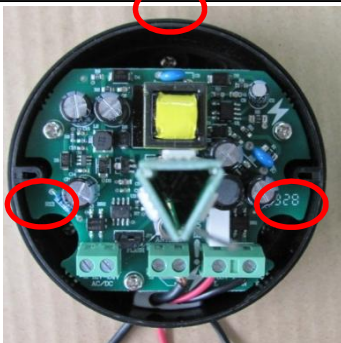

9. Vložte do základny těsnící kroužek.



10. Zašroubujte držák a kryt šroubkem $\varnothing 2.3*8$.

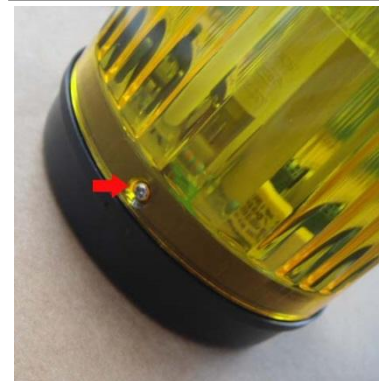

11. Nasadte krycí kroužek a dokončete instalaci.



Instalace držáku – přívod kabelů po stěně:

1. Otevřete balení a vyndejte příslušenství potřebné k instalaci.



2. Stejně jako na obrázku vyvrtejte 2 otvory o průměru 6 mm a 35 mm hluboké, ve vzdálenosti 55 mm stejně jako na držáku.

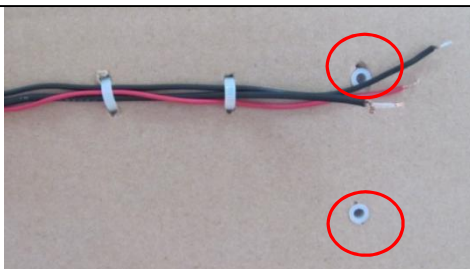

3. Protáhněte kabely přes odpovídající stranu držáku.



4. Připevněte držák na stěnu, stejně jako na obr. a připevněte ho šroubkem $\varnothing 3.8 \times 30$ mm.

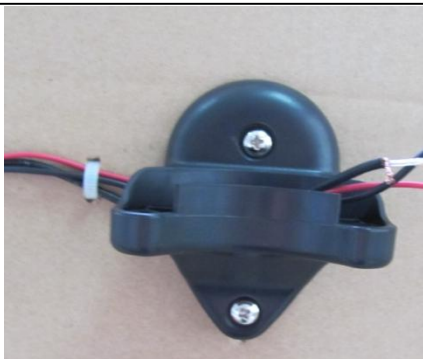

5. Stáhněte šedý kroužek stejným způsobem jako na obrázku.



6. Sundejte žlutý kryt stejným směrem jako na obrázku.

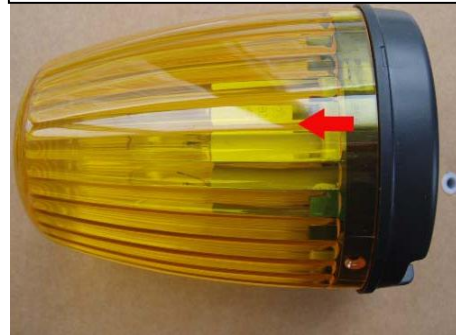

7. Prorazte otvory ve spodní části.



8. Připojte nejdřív napájení a pak teprve připevněte desku k držáku šroubkem $\varnothing 3 \times 12$ mm.

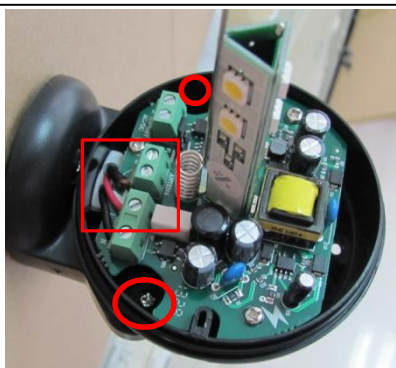

9. Vložte do základny těsnící kroužek, připevněte horní kryt a nasadte ochranný kroužek.



10. Dokončete instalaci.



Instalace držáku – přívod kabelů ze stěny:

1. Otevřete balení a vyndejte příslušenství potřebné k instalaci.



2. Stejně jako na obrázku vyvrtejte 2 otvory o průměru 6 mm a 35 mm hluboké, ve vzdálenosti 55 mm stejně jako na držáku.

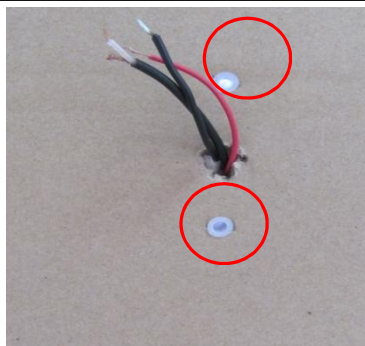

3. Připevněte držák na stěnu, stejně jako na obr. a připevněte ho šroubkem $\varnothing 3.8 \times 30$ mm.



4. Stáhněte šedý kroužek stejným způsobem jako na obrázku.



5. Sundejte žlutý kryt stejným směrem jako na obrázku.



4. Prorazte otvory ve spodní části.



7. Připojte nejdřív napájení a pak teprve připevněte desku k držáku šroubkem $\varnothing 3 \times 12$ mm.



9. Vložte do základny těsnící kroužek, připevněte horní kryt a nasadte ochranný kroužek.



9. Dokončete instalaci.

